

ボート

(平成30年度)

兼全国及び四国高等学校選手権県予選

1 日時 6月2日(土)・6月3日(日) 9:30~

2 会場 今治市玉川町 玉川湖ボート場

(1)開会式・注意事項 6月1日(金)10:30~ 玉川艇庫前

(2)艇整備・搬出・配艇 6月1日(金)11:00~ 龍岡キャンプ場

(3)部長会議 6月1日(金)15:00~ 玉川艇庫1階控室

(4)監督主将会議 6月1日(金)17:00~ 玉川艇庫2階会議室

第1日目(2日)

第2日目(3日)

〈男子2×〉予選

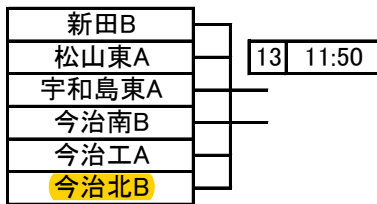
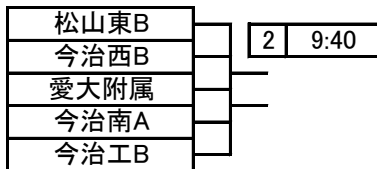
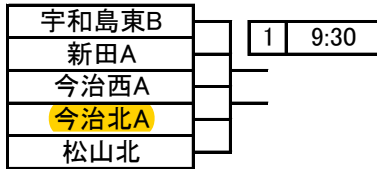

〈男子2×〉敗者復活戦

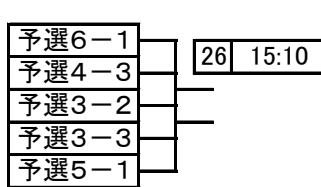
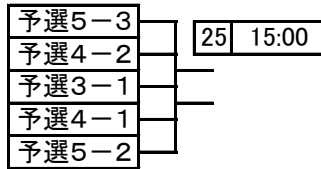

〈男子2×〉準決勝

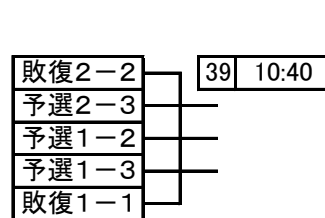
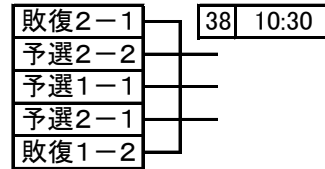

〈男子2×〉決勝

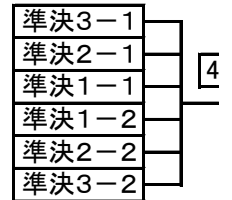

〈女子2×〉予選

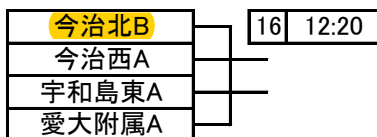
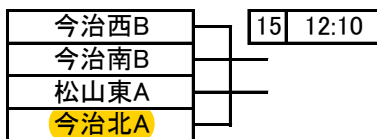
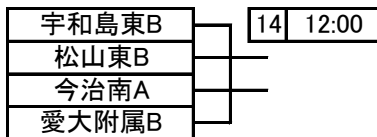

〈女子2×〉敗者復活戦

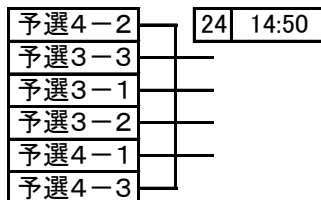

〈女子2×〉準決勝

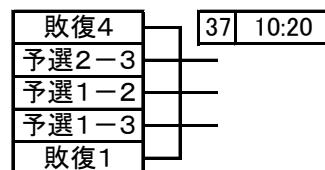
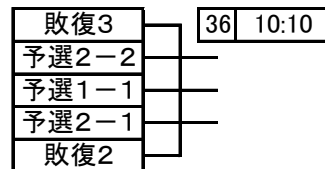

〈女子2×〉決勝

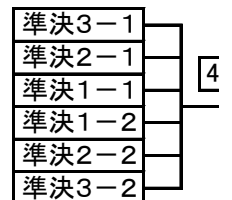

〈男子4×+〉予選

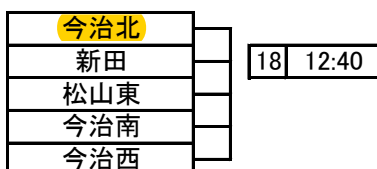

〈男子4×+〉決勝

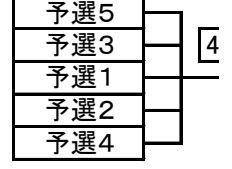

〈女子4×+〉予選

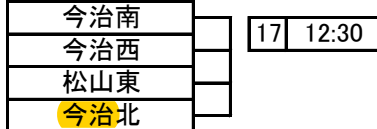

〈女子4×+〉決勝



ボート

(平成30年度)

兼全国及び四国高等学校選手権県予選

第1日目(2日)

第2日目(3日)

〈男子1×〉予選

〈男子1×〉敗者復活戦

〈男子1×〉準決勝

〈男子1×〉決勝

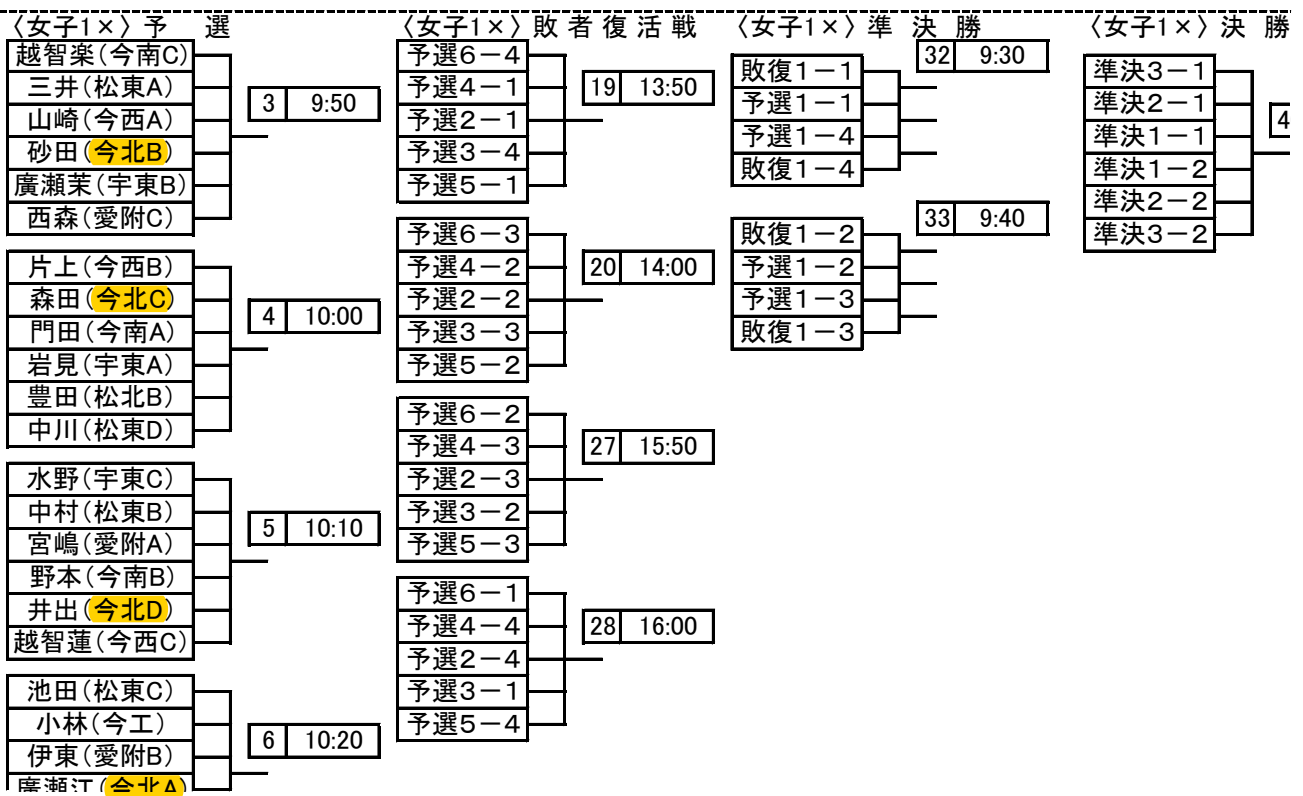
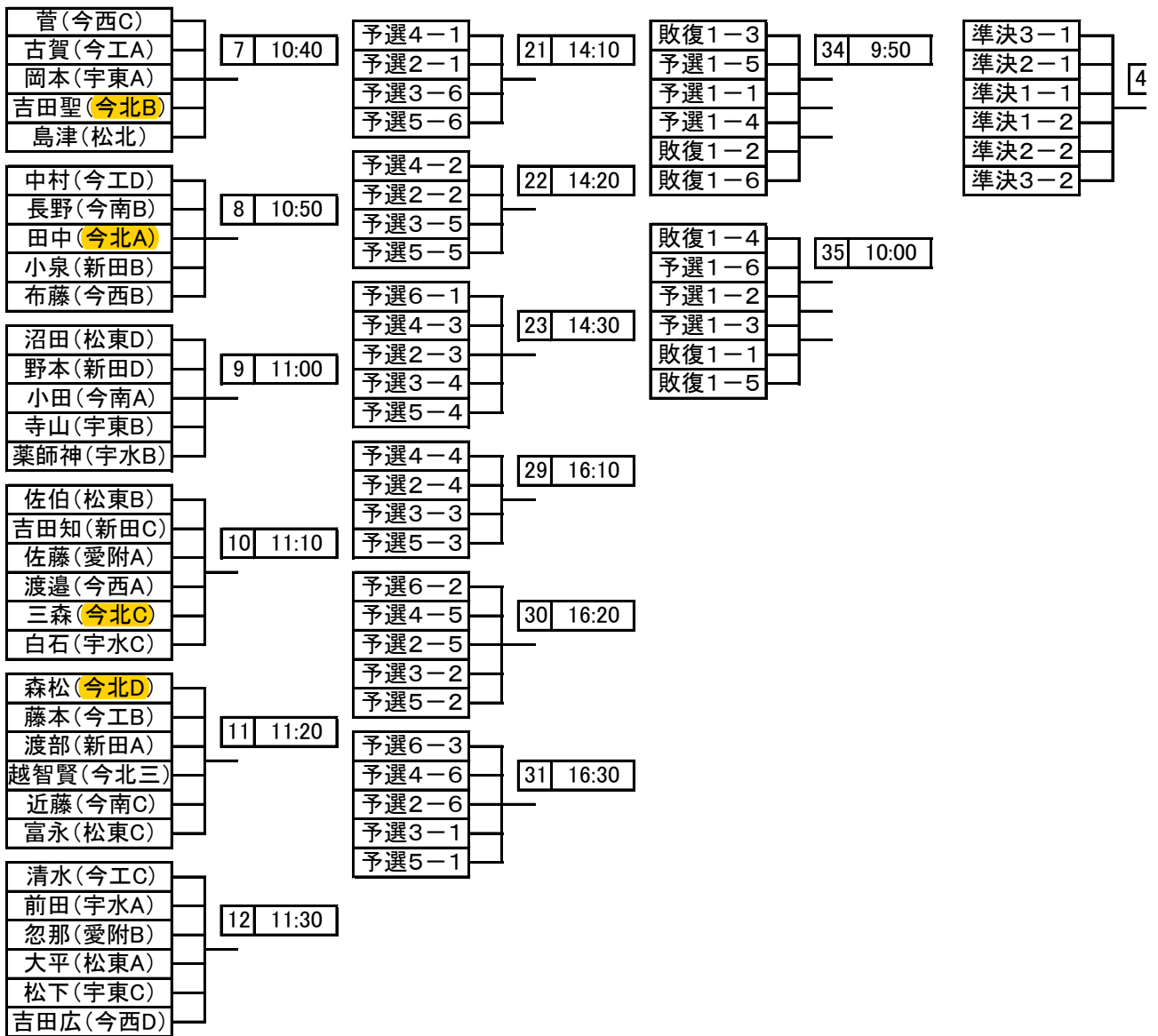

奥根社 (746)	
山中(松北A)	
篠宮(今南D)	

3 | 13:15

-----

2 | 13:00

-----

勝

5 | 13:45

-----

券

4 | 13:30

1 | 12:45

-----

0 | 12:30

